

	Universitas OSO	No: SOP/Akd/A/21/2021
		Tanggal: 26-7-2021
	Standar Operasional Prosedur Perubahan Kurikulum	Revisi: 0
		Halaman: 1 sampai 4

## STANDAR OPERASIONAL PROSEDUR PERUBAHAN KURIKULUM UNIVERSITAS OSO

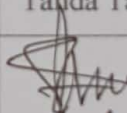

Proses	Penanggung Jawab			Tanggal
	Nama	Jabatan	Tanda Tangan	
1. Perumusan	Supianto, S.E.	Kasubbag Akd		26-7-2021
2. Pemeriksaan	Abdul Muthalib, S.E., M.M.	Kabbag TU dan Pggj		26-7-2021
3. Persetujuan	Dr. Sofi Siti S., S.Si., M.Si.	Warek I		26-7-2021
4. Penetapan	Dr. Dede Suratman, M.Si.	Rektor		26-7-2021
5. Pengendalian	Dodi, M.Pd.	Kepala KPM		26-7-2021

## DAFTAR ISI

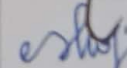
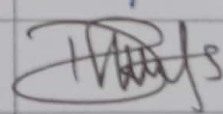
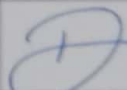
	Halaman
Daftar Isi.....	ii
A. Tujuan.....	1
B. Ruang Lingkup .....	1
C. Standar Mutu yang Terkait.....	1
D. Definisi.....	1
E. Prosedur.....	2
F. Bagan Alir.....	3
G. Referensi.....	4

	Universitas OSO	No: SOP/Akd/A/21/2021
		Tanggal: 26 Juli 2021
	Standar Operasional Prosedur Perubahan Kurikulum	Revisi: 0
		Halaman: 1

#### A. Tujuan

Tujuan dari SOP ini adalah sebagai pedoman dalam melakukan perubahan kurikulum Universitas OSO.

#### B. Ruang Lingkup

SOP ini mencakup proses revisi kurikulum hingga penetapan kurikulum terbaru di Universitas OSO.

#### C. Standar Mutu yang Terkait

1. Standar Pendidikan
2. Standar Penelitian
3. Standar PKM

#### D. Definisi

1. Kurikulum adalah suatu dokumen tertulis tentang rencana akademik yang menyangkut kompetensi lulusan, deskripsi mata kuliah, sks, bobot mata kuliah, referensi mata kuliah, dan sebaran mata kuliah per semester.
2. Satuan Kredit Semester (SKS) adalah takaran penghargaan terhadap pengalaman belajar yang diperoleh selama 1 semester melalui kegiatan terjadwal.
3. Visi adalah tujuan, masa depan, cita-cita, hal yang ingin dilakukan.
4. Misi adalah langkah, bentuk atau cara serta bagaimana untuk mewujudkan visi.
5. Standar Kompetensi Lulusan (SKL) adalah kriteria mengenai kualifikasi kemampuan lulusan yang mencakup sikap, pengetahuan, dan keterampilan.

	Universitas OSO	No: SOP/Akd/A/21/2021
		Tanggal: 26 Juli 2021
	Standar Operasional Prosedur Perubahan Kurikulum	Revisi: 0
		Halaman: 2

6. Capaian Pembelajaran Mata Kuliah (CPMK) adalah kemampuan yang diperoleh melalui internalisasi pengetahuan, sikap, keterampilan, kompetensi, dan akumulasi dari pembelajaran mata kuliah.
7. Kompetensi Pencapaian Mata Kuliah (KPMK) adalah perilaku yang dapat diukur dan/atau diobservasi untuk menunjukkan ketercapaian kompetensi dasar tertentu yang menjadi acuan penilaian mata kuliah.
8. Mata Kuliah (MK) adalah pelajaran yang diajarkan pada jenjang perguruan tinggi.

#### E. Prosedur

1. Rektor/Wakil Rektor I merencanakan agenda pelaksanaan kegiatan perubahan kurikulum.
2. Rektor/Wakil Rektor I mengeluarkan SK Tim Revisi Kurikulum di tingkat Universitas.
3. Tim revisi kurikulum merevisi Visi, Misi, SKL, CPMK, KPMK, dan MK.
4. Tim revisi kurikulum berdiskusi dengan dosen untuk merevisi Visi, Misi, SKL, CPMK, KPMK, dan MK.
5. Tim revisi kurikulum merevisi kurikulum berdasarkan masukan dari dosen.
6. Tim revisi kurikulum melaporkan hasil perubahan revisi kurikulum kepada dosen dan pimpinan.
7. Rektor/Wakil Rektor I mengesahkan kurikulum terbaru yang berlaku di Universitas.

	Universitas OSO	No:
	Standar Operasional Prosedur Perubahan Kurikulum	Tanggal:
		Revisi: 0
		Halaman: 3

### F. Bagan Alir

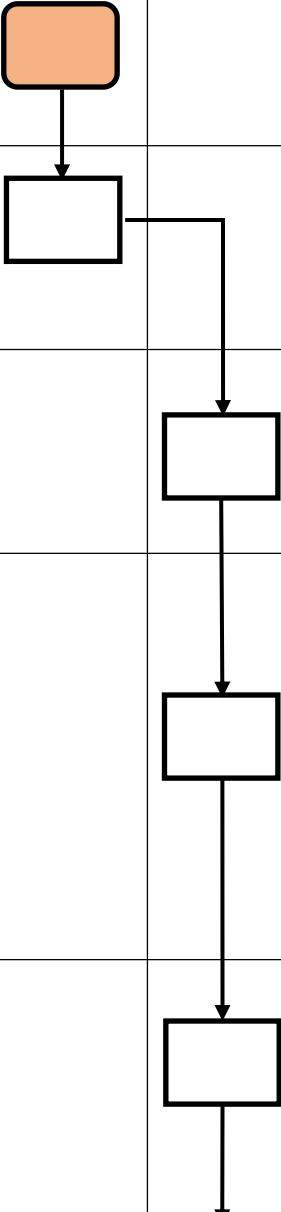
No	Kegiatan	Pelaksana		Mutu Baku			Ket
		Rektor/ Warek 1	Tim Revisi	Kelengkapan	Waktu	Output	
1	Merencanakan agenda pelaksanaan kegiatan perubahan kurikulum.			Kurikulum lama	30'	Agenda perubahan kurikulum.	
2	Mengeluarkan SK Tim Revisi Kurikulum di tingkat Universitas.			Daftar nama Dosen Tetap UNOSO.	1 hari	SK Tim Revisi Kurikulum	
3	Merevisi Visi, Misi, SKL, CPMK, KPMK, MK.		SK Tim Revisi Kurikulum	1 hari	Rancangan revisi Visi, Misi, SKL, CPMK, KPMK, MK.		
4	Mengundang dosen, untuk berdiskusi tentang revisi Visi, Misi, SKL, CPMK, KPMK, MK.		- Undangan - Rancangan revisi Visi, Misi, SKL, CPMK, KPMK, MK.	1 hari	Daftar hadir, berita acara, usulan dan saran		
5	Mengkaji rancangan Visi, Misi, SKL, CPMK, KPMK, MK berdasarkan masukan Dosen.		Usulan dan saran	1 hari	Rancangan Visi, Misi, SKL, CPMK, KPMK, MK.		

	Universitas OSO	No:
		Tanggal:
	Standar Operasional Prosedur Perubahan Kurikulum	Revisi: 0
		Halaman: 4

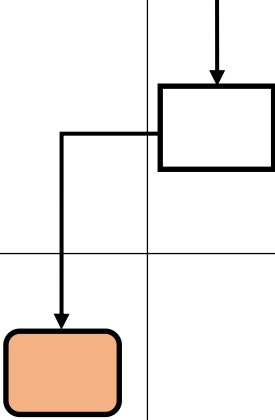
6	Melaporkan hasil perubahan revisi kurikulum kepada dosen dan pimpinan.		Rancangan Visi, Misi, SKL, CPMK, KPMK, MK.	1 hari	Laporan	
7	Mengesahkan revisi kurikulum yang berlaku di Universitas		Rancangan Visi, Misi, SKL, CPMK, KPMK, MK.	1 hari	SK Rektor tentang Kurikulum terbaru di UNOSO.	

#### G. Referensi

1. UU No 14 tahun 2005 tentang Guru dan Dosen
2. UU No 12 tahun 2012 tentang Pendidikan Tinggi
3. Permenristekdikti No. 44 Tahun 2015 Tentang Standar Nasional Pendidikan Tinggi
4. Permenristekdikti Nomor 62 Tahun 2016 Tentang Sistem Penjaminan Mutu Pendidikan Tinggi.
5. Permendikbud Nomor 3 Tahun 2020 tentang SN Dikti
6. Statuta Universitas OSO.
7. Rencana Strategis UNOSO Tahun 2020-2024.