	Universitas OSO	No: SOP/Akd/A/16/2021
		Tanggal: 16-7-2021
	Standar Operasional Prosedur Pelaksanaan Ujian Susulan untuk Ujian Tengah Semester dan Ujian Akhir Semester	Revisi: 0
		Halaman: 1 sampai 5

**STANDAR OPERASIONAL PROSEDUR
PELAKSANAAN UJIAN SUSULAN UNTUK
UJIAN TENGAH SEMESTER DAN
UJIAN AKHIR SEMESTER
UNIVERSITAS OSO**

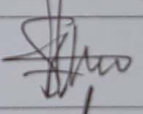
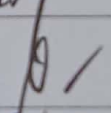
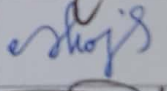
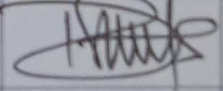
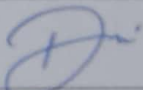

Proses	Penanggung Jawab			Tanggal
	Nama	Jabatan	Tanda Tangan	
1. Perumusan	Supianto, S.E.	Kasubbag Akd		16-7-2021
2. Pemeriksaan	Abdul Muthalib, S.E., M.M.	Kabbag TU dan Pggj		16-7-2021
3. Persetujuan	Dr. Sofi Siti S., S.Si., M.Si.	Warek 1		16-7-2021
4. Penetapan	Dr. Dede Suratman, M.Si.	Rektor		16-7-2021
5. Pengendalian	Dodi, M.Pd.	Kepala KPM		16-7-2021

DAFTAR ISI

	Halaman
Daftar Isi.....	ii
A. Tujuan.....	1
B. Ruang Lingkup	1
C. Standar Mutu yang Terkait.....	1
D. Istilah dan Definisi.....	1
E. Prosedur.....	2
F. Bagan Alir	3
G. Referensi.....	5

	Universitas OSO	No: SOP/Akd/A/16/2021
		Tanggal: 26 Juli 2021
	Standar Operasional Prosedur	Revisi: 0
	Pelaksanaan Ujian Susulan untuk Ujian Tengah Semester dan Ujian Akhir Semester	Halaman: 1

A. Tujuan

SOP ini bertujuan untuk menjelaskan cara pengajuan hingga pelaksanaan ujian susulan UTS dan UAS.

B. Ruang Lingkup

Ruang lingkup SOP ini adalah tata cara pengajuan hingga pelaksanaan ujian susulan untuk UTS dan UAS.

C. Standar Mutu yang Terkait

1. Standar Kompetensi Lulusan
2. Standar Pembelajaran

D. Istilah dan Definisi

1. Dosen Pengampu Mata Kuliah adalah Dosen yang mengajar pada mata kuliah yang bersangkutan.
2. Ujian Tengah Semester adalah ujian yang diselenggarakan pada pertengahan semester.
3. Ujian Akhir Semester adalah Ujian yang diselenggarakan pada akhir semester setelah perkuliahan dan praktikum selesai dilaksanakan.
4. Kartu Ujian adalah kartu yang berisi identitas mahasiswa sebagai persyaratan untuk mengikuti ujian.
5. Pengawas Ujian adalah petugas yang ditunjuk oleh panitia pelaksana ujian untuk mengawasi jalannya ujian dari awal hingga selesai.
6. SIMA (Siakad Informasi Monitoring Akademik) adalah sistem akademik yang hanya dapat diakses oleh dosen Universitas OSO.

	Universitas OSO	No: SOP/Akd/A/16/2021
		Tanggal: 26 Juli 2021
	Standar Operasional Prosedur	Revisi: 0
	Pelaksanaan Ujian Susulan untuk Ujian Tengah Semester dan Ujian Akhir Semester	Halaman: 2

7. SIAM (Sistem Informasi Akademik Mahasiswa) adalah sistem akademik yang hanya dapat diakses oleh mahasiswa Universitas OSO.
8. DPNA (Daftar Peserta dan Nilai Akhir) adalah daftar nama-nama mahasiswa yang mengikuti ujian dan nilai yang diperoleh.

E. Prosedur

1. Ketua Program Studi menanyakan kepada Dosen Pengampu Mata Kuliah apakah mahasiswa yang belum mengikuti ujian diberikan ujian susulan atau tidak mendapatkan ujian susulan.
2. Jika Dosen Pengampu melaksanakan ujian susulan, maka Ketua Program Studi mengumumkan kepada mahasiswa waktu pelaksanaan ujian susulan.
3. Jika Dosen Pengampu tidak melaksanakan ujian susulan, maka mahasiswa tersebut tidak mendapatkan nilai ujian atau berdasarkan pertimbangan Dosen Pengampu Mata Kuliah.
4. Ketua Program Studi menyelenggarakan ujian susulan selambat-lambatnya 1 minggu setelah UTS atau UAS.
5. Lembar jawaban ujian susulan dikoreksi oleh Dosen Pengampu mata kuliah paling lambat selama 3 hari setelah pelaksanaan ujian susulan.
6. Dosen menginput nilai mahasiswa yang mengikuti ujian susulan ke SIMA.
7. Mahasiswa mengecek nilainya ke SIAM.

	Universitas OSO	No: SOP/Akd/A/16/2021
		Tanggal: 26 Juli 2021
	Standar Operasional Prosedur Pelaksanaan Ujian Susulan untuk Ujian Tengah Semester dan Ujian Akhir Semester	Revisi: 0
		Halaman: 3

F. Bagan Alir

No	Kegiatan	Pelaksana			Mutu Baku			Ket
		Kaprodi	Dosen	Maha-siswa	Kelengkapan	Waktu	Output	
1	Menanyakan kepada Dosen Pengampu Mata Kuliah apakah mahasiswa yang belum mengikuti ujian diberikan ujian susulan atau tidak mendapatkan ujian susulan				DPNA	5'	Ujian Susulan	
2	Memberikan keputusan apakah dosen melaksanakan ujian susulan atau tidak.				Ujian susulan	10'	Keputusan (Ya atau Tidak)	
3	Tidak melakukan ujian susulan				Keputusan	2'	Nilai akhir	
4	Mengumumkan kepada mahasiswa waktu pelaksanaan ujian susulan.				Keputusan	2'	Waktu pelaksanaan ujian susulan	
5	Menyelenggarakan ujian susulan.				Soal ujian	90'	Lembar jawaban mahasiswa,	

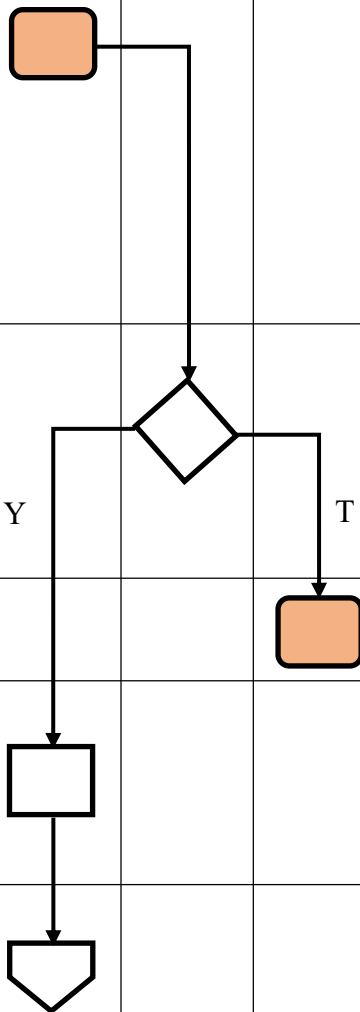

	Universitas OSO	No: SOP/Akd/A/16/2021
		Tanggal: 26 Juli 2021
	Standar Operasional Prosedur Pelaksanaan Ujian Susulan untuk Ujian Tengah Semester dan Ujian Akhir Semester	Revisi: 0
		Halaman: 4

No	Kegiatan	Pelaksana			Mutu Baku			Ket
		Kaprodi	Dosen	Maha-siswa	Kelengkapan	Waktu	Output	
							Berita Acara, Tanda tangan di DPNA.	
6	Mengoreksi lembar jawaban mahasiswa.				Soal ujian yang sudah dikerjakan oleh mahasiswa	3 hari	DPNA	
7	Menginput nilai ke SIMA.				DPNA	15'	Nilai di SIMA	
8	Mengecek nilai ke SIAM.				Nilai di SIMA	15'	Nilai di SIAM	

	Universitas OSO	No: SOP/Akd/A/16/2021
		Tanggal: 26 Juli 2021
	Standar Operasional Prosedur	Revisi: 0
	Pelaksanaan Ujian Susulan untuk Ujian Tengah Semester dan Ujian Akhir Semester	Halaman: 5

G. Referensi

1. UU No 14 tahun 2005 tentang Guru dan Dosen
2. UU No 12 tahun 2012 tentang Pendidikan Tinggi
3. Permenristekdikti No. 44 Tahun 2015 Tentang Standar Nasional Pendidikan Tinggi
4. Permenristekdikti Nomor 62 Tahun 2016 Tentang Sistem Penjaminan Mutu Pendidikan Tinggi.
5. Permendikbud Nomor 3 Tahun 2020 tentang SN Dikti
6. Statuta Universitas OSO.
7. Rencana Strategis UNOSO Tahun 2020-2024.